

Plato Plus, conçu pour fournir une solution sobre, simple et économique de la signalétique intérieure.

La ligne comporte sept profils différents en aluminium extrudé de formes galbées.

Le design moderne par la forme de sa courbe galbée apporte une unité de lignes sobres et discrètes.

Une solution flexible et modulable pour votre signalétique interchangeable.

La ligne Plato Plus a été conçue pour un usage facile afin que vous puissiez créer vos propres dessins, graphismes ou autres signalétiques diverses en imprimant sur votre système informatique.

Qualité : La structure tout en aluminium lui confère une très bonne résistance anticorrosion et une grande résistance mécanique du procédé.

Teintes : Aluminium anodisé naturel
Autres teintes RAL ou traitements de surface, nous consulter

Sa modularité :

- Plaque de porte
- Drapeau
- Suspendu
- Suspendu en cascade



SECTION

■ = 300 mm
▲ = 297 mm

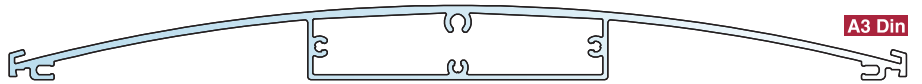

A3 Din

■ = 212 mm
▲ = 210 mm

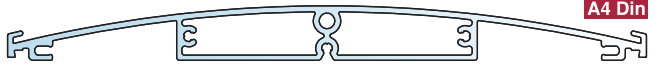

A4 Din

■ = 150 mm
▲ = 148 mm

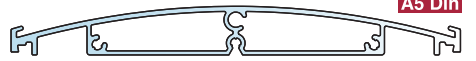

A5 Din

■ = 124 mm
▲ = 121 mm

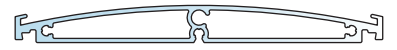

A6 Din

■ = 108 mm
▲ = 105 mm



A7 Din

■ = 77 mm
▲ = 74 mm

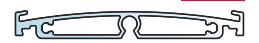

■ = 55 mm
▲ = 52,5 mm



Dimensions
■ = Section du profil aluminium
▲ = Protection antireflet acrylique et affiche papier ou gravo de 0,8 mm

Plaque murale

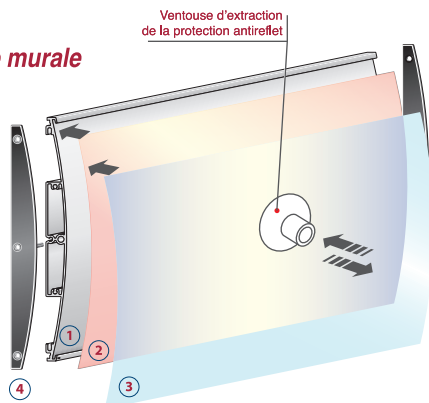

1. Profil aluminium
2. Visuel
3. Protection antireflet acrylique
4. Embouts

Chevalet

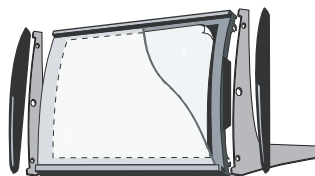

Suspendu

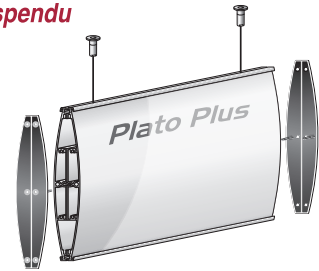

Porte affiche sur mât

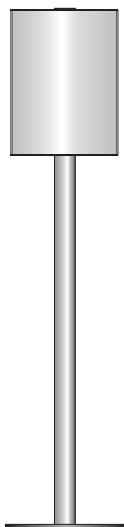

Drapeau

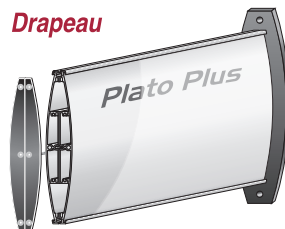

Suspendu en cascade

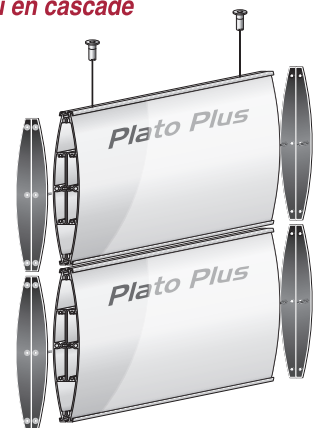

SCAN SAS

BP 22 - Rue d'Alembert
76141 LE PETIT-QUEVILLY Cedex - France
Tél. : +33 (0)2 35 67 65 33 - Fax : +33 (0)2 35 67 09 41
E-mail : contact@scan-system.com - Web : www.scan-system.com

scan SYSTEM

Le partenaire de vos projets signalétiques